



CONFORTFRESH®
air conditioning

MANUAL DE INSTRUCCIONES AIRE ACONDICIONADO TIPO SPLIT

- ✓ Se recomienda leer detenidamente este manual de instrucciones antes de utilizar el equipo.
- ✓ Guardar este manual para futuras referencias

Índice

Mantenimiento de uso

Puntos de advertencia de seguridad.....	1
Información para el uso.....	6
Nombre de las diversas partes del acondicionador..	8
Limpieza y mantenimiento.....	9
Análisis de fallos.....	10

Servicios de instalación

Puntos de advertencia de instalación.....	12
Instalación de la máquina interior.....	14
Instalación de la máquina exterior.....	16
Proyecto de inspección y puesta en marcha después de la instalación.....	20

Nota: Todas las imágenes de este manual son esquemáticas, solo para fines ilustrativos. Por favor prevealezca el objeto material que compra realmente.

Puntos de advertencia de seguridad

La instalación y manejo incorrecto por no seguir estas instrucciones pueden causar lesiones o daños a las personas, propiedades, etc.

Su gravedad se clasifica mediante las siguientes indicaciones:

ADVERTENCIA

Este símbolo indica la posibilidad de muerte o lesiones graves.

ATENCIÓN

Este símbolo indica la posibilidad de lesiones o daños a la propiedad.

ADVERTENCIA

**Este aparato puede ser utilizado por niños de mayores de 8 años y personas con capacidades físicas, sensoriales o mentales reducidas o falta de experiencia y conocimiento, si se les ha proporcionado la supervisión o instrucciones relativas al uso del aparato de una manera segura y comprendan los peligros implicados. Los niños no deben jugar con el aparato. La limpieza y mantenimiento por parte del usuario no serán efectuados por los niños sin supervisión.
(Solo para el AC con DISTINTIVO-CE)**

**Este aparato no está diseñado para ser utilizado por personas (incluidos niños) con capacidades físicas, sensoriales o mentales reducidas, o la falta de experiencia y conocimiento, a menos que hayan recibido supervisión o instrucciones relativas al uso del aparato por una persona responsable de su seguridad. Los niños deben ser vigilados para asegurarse de que no jueguen con el aparato.
(Salvo para el AC con DISTINTIVO-CE)**

Puntos de advertencia de seguridad

El aparato de aire acondicionado debe estar conectado a tierra. Una conexión a tierra incompleta puede dar lugar a descargas eléctricas.



No conectar el cable a tierra a la tubería de gas, tubería de agua, pararrayos o cable a tierra telefónico.

Con el fin de garantizar seguridad, desconectar el enchufe (o cortar el interruptor de alimentación principal) cuando el aparato no esté en uso durante mucho tiempo.

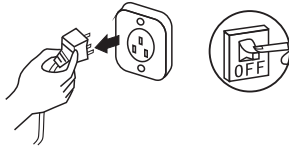

Antes de enchufar el conector, por favor asegúrese de que no existe polvo en el y que está enchufado completamente en su lugar.



Si el cable de alimentación está dañado, deberá ser reemplazado por el fabricante o su servicio de asistencia o una persona calificada similar.



No extraer el cable de alimentación durante su funcionamiento o con las manos mojadas.



Ello **puede** causar descarga eléctrica

Asegurarse de no dejar que el mando a distancia y el aparato de interior estén en contacto con agua o humedad.

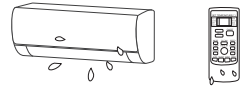

De lo contrario, podría provocar un cortocircuito.

Siempre apagar el dispositivo y cortar la fuente de alimentación antes de realizar cualquier mantenimiento o limpieza.



De lo contrario, podría provocar un cortocircuito o daños.

No tirar del cable de alimentación cuando se desenchufe el conector de alimentación.

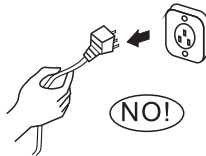

Tirar del cable de alimentación puede provocar una descarga eléctrica grave.

No compartir el enchufe con otro aparato eléctrico.

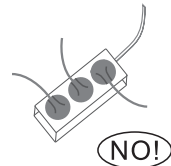

De lo contrario, ello **puede** causar una descarga eléctrica incluso un incendio y explosión.

No instalar el aire acondicionado en un lugar donde no existen gases o líquidos inflamables. La distancia entre ellos debe ser por encima de 1m.

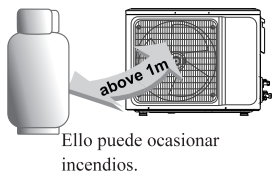

No utilizar detergentes líquidos corrosivos o limpiar el aire acondicionado y rociar agua u otro líquido.

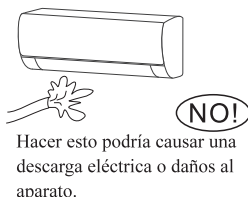

No intentar reparar el aparato de aire acondicionado por uno mismo.

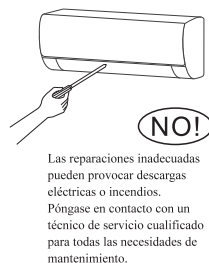

No utilizar el aire acondicionado durante tormentas eléctricas.

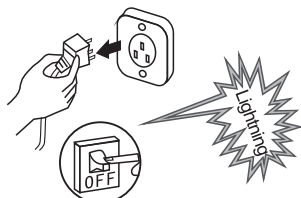

No ponga las manos o cualquier objeto en las entradas y salidas de aire.

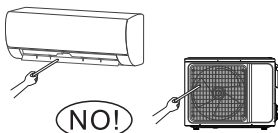

Asegurarse que el soporte instalado es lo suficientemente firme o no.

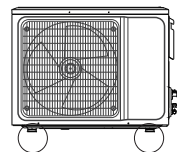

No bloquear la entrada o salida de aire.

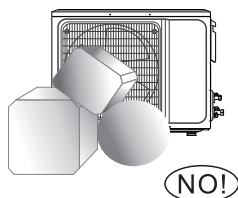

No dirigir el soplo del aire acondicionado hacia el aparato calefactor.

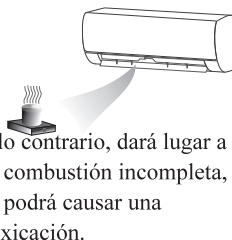

Se deberá instalar un interruptor de fuga a tierra con capacidad nominal para evitar posibles descargas eléctricas.

El aparato deberá ser instalado de acuerdo con las normativas nacionales de cableado.

Puntos de advertencia de seguridad

Este producto contiene gases fluorados de efecto invernadero.

La fuga de refrigerante contribuye al cambio climático. Un refrigerante con potencial más bajo de calentamiento global (PCG) podría contribuir a un menor calentamiento global que un refrigerante con un mayor PCG, en caso de fuga a la atmósfera. Este aparato contiene un líquido refrigerante con un PCG igual a [2088]. Esto significa que si 1 kg de este líquido refrigerante se filtrase en la atmósfera, el impacto sobre el calentamiento global sería [2088] veces mayor que 1 kg de CO₂, durante un período de 100 años. No tratar nunca de interferir con el circuito refrigerante por uno mismo o desmontar el producto por uno mismo y siempre pedir ayuda a un profesional.

Advertencia WEEE



Significando un depósito de basura con ruedas tachado:

No eliminar aparatos eléctricos de la misma manera que los residuos urbanos no seleccionados, utilizar las instalaciones de recogidas selectivas de residuos. Ponerse en contacto con la administración local para obtener información sobre los sistemas disponibles de recogida.

Si los aparatos eléctricos son desechados en vertederos o basureros, las sustancias peligrosas podrán filtrarse en el agua subterránea y entrar en la cadena alimentaria, dañando la salud y bienestar.

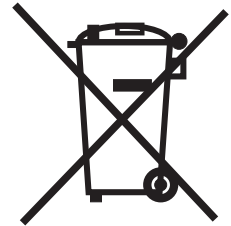
Al sustituir electrodomésticos usados por otros nuevos, el minorista tiene la obligación legal de recoger el aparato usado para su eliminación de forma gratuita.

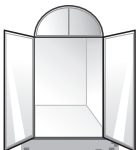
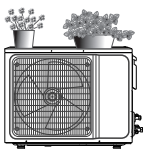
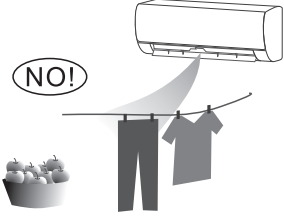
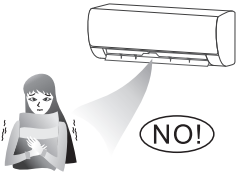

ATENCIÓN 		
<p>No abrir ventanas y puertas durante mucho tiempo cuando el aire acondicionado está en funcionamiento.</p>  <p>De lo contrario, se debilitará la capacidad de refrigeración o calefacción.</p>	<p>No ponerse de pie encima de la parte superior de la unidad exterior ni colocar objetos pesados sobre el mismo.</p>  <p style="text-align: center;">NO!</p> <p>Esto podría causar lesiones personales o daños al aparato.</p>	<p>No utilizar el aparato de aire acondicionado para otros fines, tales como, secado de la ropa, conservación de alimentos, etc.</p>  <p style="text-align: center;">NO!</p>
<p>No dirigir el aire frío al cuerpo durante mucho tiempo</p>  <p style="text-align: center;">NO!</p> <p>Deteriorará las condiciones físicas y causará problemas de salud.</p>	<p>Configurar la temperatura adecuada.</p>  <p>Se recomienda que la diferencia de temperatura entre la temperatura interior y exterior no sea demasiado grande. El ajuste adecuado de la temperatura pueden evitar el desperdicio de electricidad.</p>	<p>Si el aire acondicionado no está equipado con un cable de alimentación y un enchufe, un interruptor omnipolar contrapunto deberá ser instalado en el cableado fijo y la distancia entre los contactos deberá ser inferior a 3,0 mm.</p>
<p>Si el aire acondicionado está permanentemente conectado al cableado fijo, un dispositivo de corriente residual (DCR) con una clasificación de corriente residual de funcionamiento no superior a 30 mA deberá ser instalado en el cableado fijo.</p>		
<p>El circuito de la fuente de alimentación deberá tener protector de fugas y el interruptor de aire el cual deberá ser su capacidad mayor a 1,5 veces de la corriente máxima.</p>		
<p>En cuanto a la instalación de los aparatos de aire acondicionado, por favor refiérase a los párrafos siguientes de este manual.</p>		

Información para el uso

Las condiciones del aparato no podrán funcionar con normalidad

* Dentro del rango de temperatura en la siguiente tabla:

Enfriamiento	Intemperie o Exterior	>43°C (Aplicar a velocidad constante)
		>47°C (Aplicar a velocidad variable)
		>52°C (Aplicar a T3)
	Interior	<18°C
Calentamiento	Intemperie o Exterior	>30°C
		<-7°C (Aplicar a velocidad constante)
		<-12°C (Aplicar a velocidad variable)
	Interior	>30°C

* Cuando la temperatura es demasiado alta, el acondicionador puede comenzar el dispositivo de protección automático, por lo que se detiene el acondicionador.

* Cuando la temperatura es demasiado baja, el intercambiador de calor del acondicionador puede congelarse, lo que lleva a una fuga de agua o otros defectos.

* Cuando la humedad relativa está más del 80% (la puerta y la ventana están abiertas), y está en el enfriamiento o la deshumidificación a largo plazo, la cercanía de la salida de viento puede existir la condensación de las gotas de agua, incluso el goteo.

Instrucciones de funcionamiento de calentamiento

* Cuando el funcionamiento de calentamiento acaba de comenzar, el ventilador de la máquina interior no se funciona inmediatamente, para evitar que sopla el aire frío.

* Cuando la temperatura exterior es baja y la humedad es alta, el intercambiador de calor de la máquina exterior se va escarcha, bajando la capacidad de calentamiento. Entonces, el acondicionador va a iniciar la función de descongelación.

* Durante el proceso de descongelación, el acondicionador detiene el calentamiento. Este estado continúa durante unos 5 ~ 12 minutos.

* Durante la descongelación, la máquina exterior puede manar la niebla. Esto se causa por la rápida descongelación, no es un defecto.

* Después de la descongelación, el funcionamiento de calentamiento se restaura.

Aviso de apagado

* Después de que el acondicionador cierra, el controlador principal es la presión del sistema de balance. Y va a determinar automáticamente y a inmediatamente apagar o detener. Y continuará funcionando después de que decenas de segundos con la velocidad baja del viento parando.

Métodos de las operaciones de emergencia

*Cuando el mando a distancia se pierde o se daña, pueden utilizar la tecla de interruptor forzado para operar.

*En el estado de desconexión, presionan esta tecla. El acondicionador funciona en modo automático.

* En el estado de funcionamiento, presionan esta tecla, y el acondicionador detiene el trabajo.

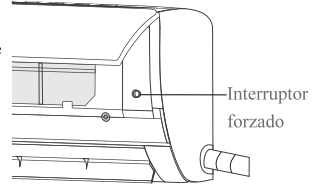

Ajuste de dirección del viento

1. Pueden utilizar el mando a distancia para poner el viento arriba y abajo, y de izquierda a derecha. La tecla ajusta la dirección del flujo de aire. Para los métodos específicos, consulten el manual de uso del mando a distancia.
2. Los modelos sin función de poner el viento de izquierda a derecha necesitan marcarse las hojas de viento izquierdas y derechas con mano.

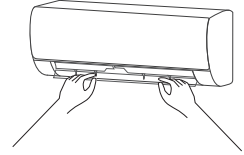

Nota: antes del funcionamiento, las marcan, con el fin de evitar lesiones en los dedos. Cuando el acondicionador está funcionando, no metan la mano en la entrada o salida de viento.

Nombre de las diversas partes del acondicionador

Máquina interior

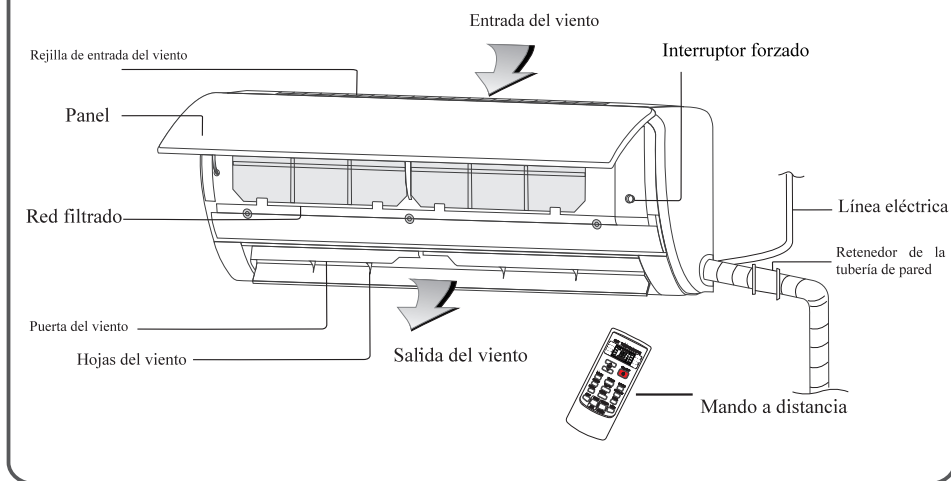

Máquina exterior

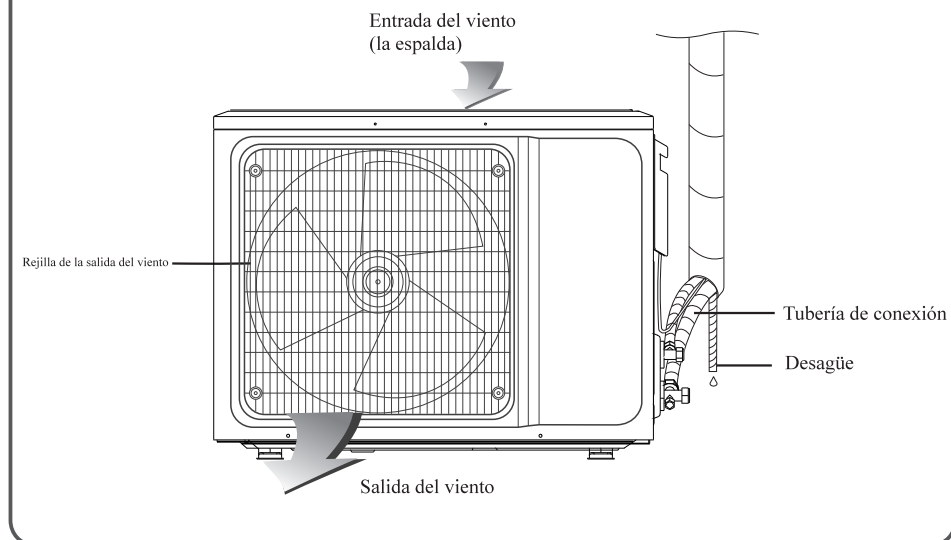

Nota: Todas las imágenes de este manual son esquemáticas, solo para fines ilustrativos. Por favor preveza el objeto material que compra realmente.

⚠ Advertencia

- Al limpiar el acondicionador, deben parar el trabajo y cortar la fuente de alimentación durante más de 5 minutos. De lo contrario, el riesgo de una descarga eléctrica se produce.
- No mojen el acondicionador, porque Esto puede causar el riesgo de una descarga eléctrica. Por eso en todo caso no enjuagen el acondicionador.
- El líquido volátil como el disolvente o la gasolina puede dañar el alojamiento del acondicionador. Por eso solo limpian el alojamiento del acondicionador con el paño suave y seco y el paño húmedo con detergente neutro.
- Durante el uso, deben prestar atención a limpiar periódicamente el red filtrado para evitar que la cubierta de polvo afecta a los resultados. En el medio ambiente de uso del acondicionador hay mucho polvo, las veces de limpieza deben ser adecuadas para incrementar.
- Después de quitar el red filtrado, no toquen la parte de la aleta de la máquina interior con mano para evitar rayar los dedos.

Limpeza del cuerpo de máquina

Cuando el panel de la máquina interior está sucio, por favor, usen el paño de agua tibia de menos de 45 ° C, y después de escurrir, pasten partes sucias. Al limpiar, no retiren el panel.

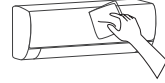

Limpeza del red de filtrado

■ Retiran el red filtrado de aire.

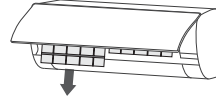
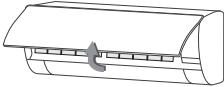

Las manos desde los extremos del panel, según la dirección de la flecha, abren el panel en un ángulo. Liberan el red filtrado de aire desde la ranura, y lo retiran.

■ Limpian el red filtrado de aire.

Utilizando la aspiradora de polvo o el agua enjuagan el red filtrado.

Cuando el red filtrado está sucio (tal como aceite), pueden limpiarlo con agua tibia con una solución de detergente suave (menos de 45 ° C). Y luego lo ponen en la sombra para secarlo.

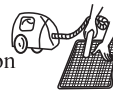

■ Instalan el red filtrado de aire.

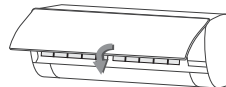
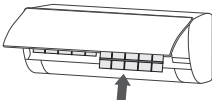

1. Según los pasos contrarios de retirar el red filtrado, instalan el red filtrado secado en su lugar original, y luego cubren el panel y lo sujetan.

Limpieza y mantenimiento

Inspección iniciada en el tiempo de uso

1. Inspeccionan si hay ninguna obstrucción en la entrada y la salida del viento de la máquina interior y exterior.
2. Inspeccionan si hay ninguna obstrucción en la salida del agua. En su caso, deben limpiarla inmediatamente.
3. Inspeccionan si el cable de tierra está conectado a tierra.
4. Inspeccionan si la batería de mando a distancia está instalada y la potencia es suficiente.
5. Inspeccionan si la armazón de instalación de la máquina exterior está dañada. En su caso, por favor, póngasen en contacto con el centro de servicio de lugar nuestro.

Mantenimiento determinado en el tiempo de uso

1. Cortan la fuente de alimentación del acondicionador y retiran la batería del mando a distancia.
2. Limpian el red filtrado y el cuerpo de la máquina exterior.
3. Eliminan el polvo y los escombros de la máquina exterior.
4. Inspeccionan si la armazón de instalación de la máquina exterior está dañada. En su caso, por favor, póngasen en contacto con el centro de servicio de lugar nuestro.

Análisis de fallos

⚠ Nota

No pueden reparar el acondicionador por sí solo. Las reparaciones incorrectas pueden provocar descargas eléctricas o incendios. Por favor, póngasen en contacto con el centro de servicio de reparación autorizado. Se repara por los profesionales. Antes de acudir al servicio, en primer lugar compruebe los siguientes elementos, eso puede ahorrar su tiempo y dinero.

Fenómeno de "Fallo"	Eliminación de "Fallo"
El acondicionador no funciona.	<p>Está cortado la energía? Está flojo la línea eléctrica? Es demasiado alto o bajo el voltaje? (medido por los profesionales). Está disparado el dispositivo de protección del circuito? Si llega al tiempo de arranque colocado?</p>
El mando a distancia no puede estar usado.	<p>Si supera la distancia efectiva con la máquina interior? Está descargada la batería? Si hay algún obstáculo entre el mando a distancia y el receptor de la señal?</p>
El efecto de enfriamiento (calentamiento) no es bueno.	<p>Si es adecuada la temperatura fijada? Si están bloqueadas la entrada y la salida del viento? Es sucio el red filtrado? Si colocan la velocidad baja del viento para la velocidad de la máquina interior? Si hay otras fuentes de calor en la habitación?</p>
Después de reiniciarse, el acondicionador no puede funcionar enseguida.	<p>Después de parar el trabajo, el acondicionador comienza inmediatamente. Retardar el interruptor de protección puede retardar el comienzo del acondicionador durante 3 a 5 minutos.</p>
Después de que el acondicionador funcione, la salida del viento tiene el olor.	<p>El acondicionador no tiene el olor. Si existe el olor, debido a que la acumulación del olor del medio ambiente ha hecho el olor. por favor limpien el red filtrado de aire o inicien la función de limpieza.</p>
Durante la operación, escuchan el sonido del agua.	<p>Durante la operación del acondicionador, hay el sonido de agua de "Sisi". Este es el sonido del flujo de refrigerante, no es un fallo.</p>
De arranque o parada, escuchan el sonido de "clic" ligeramente.	<p>Debido a los cambios de temperatura, los paneles y otras piezas se hinchan, haciendo que el sonido de fricción. Este es un fenómeno normal, no es un fallo.</p>
Durante la operación de enfriamiento, la salida del viento de la máquina interior a veces tiene la niebla.	<p>Esto es porque el aire interior se enfría rápidamente. Después de un período de funcionamiento, la temperatura y la humedad en el interior van a reducir, luego la niebla va a desaparecer.</p>

En las siguientes circunstancias, por favor apaguen la alimentación inmediatamente y póngasen en contacto con el centro de servicio de reparación autorizado.

- ▲ Durante la operación, escuchan el el sonido estridente o huelen el olor desagradable.
- ▲ La línea eléctrica y la clavija desprenden calor anormalmente.
- ▲ Las impurezas o agua se derraman dentro de la máquina o el mando a distancia.
- ▲ El interruptor de aire o el interruptor de protección de fuga a menudo están desconectados.

Puntos de advertencia de instalación

! Consejos importantes

- Antes de la instalación, por favor, póngasen en contacto con su centro de servicio de reparación autorizado local. El fallo que produce el acondicionador instalado por la unidad no autorizada no puede tratarse oportunamente debido a los inconvenientes de negocios.
- El acondicionador debe instalarse por los profesionales según las normas nacionales de cableado y esta especificación.
- Cuando transfieren y instalan el acondicionador a otra parte, por favor, póngasen en contacto con nuestro centro de servicio local.

Requisitos de ubicación de la instalación

- Evitan los lugares en que fácilmente sucede la fuga del gas inflamable o los ambientes con gas corrosivo fuerte.
- Evitan los lugares de energía fuerte artificial y efecto directo de campo.
- Evitan los lugares en que fácilmente sucede el ruido y la resonancia.
- Evitan los lugares en que las condiciones naturales (tales como un denso humo, viento grande, luz solar directa o fuentes de calor alto) son duras.
- Evitan los lugares que los niños alcancen fácilmente.
- Acortan la longitud de la conexión de la máquina interior y exterior.
- Elegen los lugares fáciles del mantenimiento, la reparación y la ventilación.
- La instalación de la máquina exterior no puede ocupar los pasillos, las escaleras, las salidas, las salidas de emergencia, los pasillos y otros lugares públicos del interior del edificio.
- La instalación de la máquina exterior como medida de lo posible está lejos de las puertas y ventanas de los vecinos y las plantas verdes.

Requisitos de la instalación del cuerpo

- La armazón de la instalación debe cumplir con los requisitos de resistencia de las normas nacionales pertinentes y las normas pertinentes de la industria. La soldadura y los enlaces deben ser aprobados por el tratamiento anti-óxido.
- La armazón de la instalación y la resistencia superficial deben ser más de 4 veces del peso de la máquina, y no pueden ser menos de 200kg.
- La armazón de la instalación de la máquina exterior debe utilizarse los pernos de expansión de metal para fijarse.
- Cualquier pared necesita garantizar fiable fijo para Prevenir las lesiones por caídas.

Requisitos de trabajo aéreo

- Cuando realizan la instalación a la distancia de más de 2m del suelo de la caída, deben usar los cinturones de seguridad y la cuerda con resistencia suficiente para fijar la máquina exterior con el fin de evitar la caída de los trabajadores y las máquinas, de lo contrario va causar los heridos y muertos de los trabajadores o las pérdidas de propiedad.

Requisitos de seguridad eléctrica

- La fuente de alimentación debe utilizarse el voltaje nominal y el circuito especial del acondicionador. El diámetro de la línea eléctrica debe cumplir con los requisitos nacionales.
- Cuando la corriente máxima del acondicionador $\geq 16A$, deben utilizar el interruptor de aire con el dispositivo de protección o el interruptor de protección de fuga.
- El rango de operación normal es de 90% ~ 110% del voltaje nominal local.
- La distancia mínima entre el acondicionador y los combustibles es de 1,5 m.

Requisitos de conexión a tierra

- * El acondicionador es el aparato del tipo I, por eso deben asegurar la conexión a tierra fiable.
- * El cable a tierra del acondicionador no puede conectar a el gasoducto, la tubería de agua, los pararrayos y la línea telefónica, o la línea de que el cable a tierra y el cuerpo de la puesta a tierra tienen el contacto deficiente.
- * El cable a tierra es el cable dedicado. Prohíben el desvío. Y prohíben utilizar los tornillos autorroscantes comunes para fijarse.

Otros requisitos

- Los métodos de conexión del acondicionador y la línea eléctrica y los métodos de interconexión de cada elemento individual prevalecen el mapa de línea colocado en la máquina.
- El tipo de fusible y el valor normal prevalecen la marca de impresión de la pantalla en los controladores respectivos y los portafusibles.

Lista de embalaje

Lista de embalaje de la máquina interior

Máquina interior	1 mesa
Mando a distancia	1 pieza
Batería	2 secciones
Desaño	1 pie
Instrucciones	1 juego

Lista de embalaje de la máquina exterior

Máquina exterior	1 mesa
Tubería de conexión	2 pies
Bridas de plástico	1 tomo
Retenedor de la tubería de pared	1 pieza
Sello de arcilla	1 bolsa

- Todos los accesorios prevalecen los objetos materiales de empaquetado real. Si es diferente, por favor, lo comprendan.

Instalación de la máquina interior

El dibujo de dimensiones de la instalación de la máquina interior

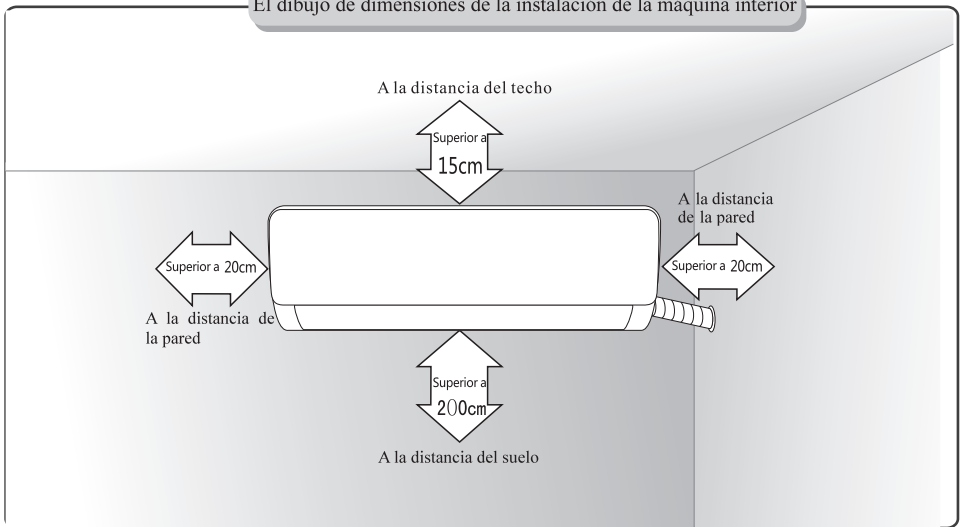

Tarjeta de clavija

1. La pared de que instalan la máquina interior debe ser dura y firme, con el fin de evitar las vibraciones.
2. Fijan la tarjeta de clavija con el tornillo del tipo "+". Y instalan la tarjeta de clavija en la pared asegurando del nivel horizontal y la longitudinal vertical.
3. Después de la instalación, tiran la tarjeta de clavija con manos para determinar si es sólida.

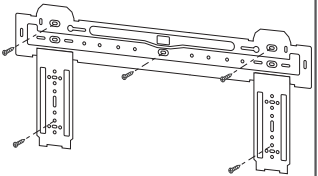

Agujero de la pared

1. Después de determinar la posición del agujero de tubería, golpean los agujeros de la pared con un martillo o diamante. El agujero de la pared debe estar ligeramente inclinada hacia el exterior 5° - 10° .
 2. Para proteger que la tubería y el cable no se dañan a través del agujero de la pared, y al mismo tiempo evitan que en la pared la cavidad existen los roedores, por eso necesitan instalar el retenedor de la tubería de pared, y la sellan con el sello de arcilla.
- Nota: En general, el tamaño del agujero de la pared es de $\varnothing 60\text{mm}$ ~ $\varnothing 80\text{mm}$;
Al golpear el agujero, deben evitar la línea eléctrica incrustada en la pared interior y la pared dura.

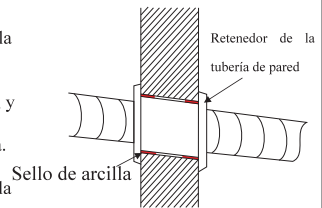

Instalación de la máquina interior

Línea del oleoducto

- De acuerdo con la posición relativa del cuerpo de la máquina, pueden elegir que la línea de tubería sale desde izquierda hasta derecha(figura 1) o sale verticalmente detrás del cuerpo de la máquina(figura 2)(la forma concreta de la tubería de salida necesita determinarse de acuerdo con la longitud de tubería de la máquina). La tubería de salida desde izquierda hasta derecha se necesita cotar la alimentación de la exportación correspondiente
- La línea de la línea eléctrica puede ser separado de la tubería. En primer cortan la alimentación del agujero de la salida, y luego perforan la línea eléctrica desde el agujero, reservando las otras partes para evitar los daños de los roedores.



Figura 1



Figura 2

La instalación de la tubería de conexión

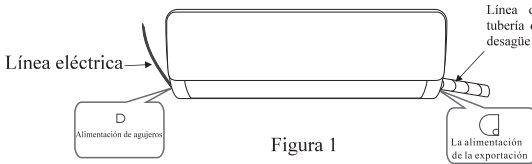
- Retiren el elemento de retención y tiran el oleoducto de la máquina interior a la cáscara. Giran las tuercas hexagonales de la izquierda de la conexión a la parte inferior con manos.
- Conectan la tubería de conexión a la máquina interior: Alinean el centro de la tubería, y ajustan con firmeza con dedos conectando con las tuercas. Y luego ajustan con firmeza con llave de torque conectando con las tuercas. La dirección se muestra en el dibujo derecho.

El momento de fuerza utilizado se muestra en la siguiente figura:

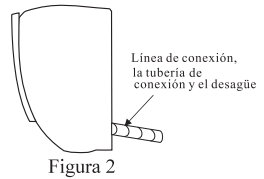

Tabla de par de apriete

Diámetro exterior de la tubería (mm)	Giro apretado torque (N · m)
Φ6/Φ6.35	15~25
Φ9.52	35~40
Φ12/Φ12.7	45~60
Φ15.88	73~78
Φ19.05	75~80

Vestidor de la tubería

- Enlazan la parte de conexión de la máquina interior y la tubería de conexión con la manga de aislamiento. Y luego encapsulan la tubería de aislamiento con material aislante, con el fin de evitar que en la parte de conexión existe el agua condensada.
- La salida de agua conecta con el desagüe. Y enderezan la tubería de conexión, el cables y el desagüe.
- Visten la tubería de conexión, el cables y el desagüe con lazos de plástico. El oleoducto necesita hacia abajo.

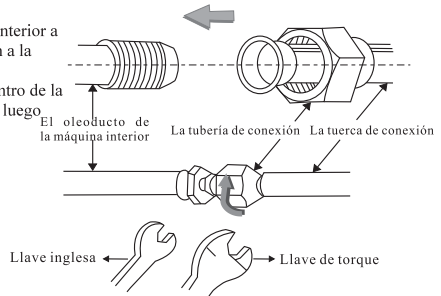
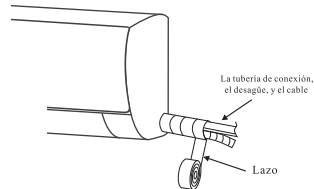

Instalación de la máquina exterior

Fijo de la máquina interior

1. Cuelgan la máquina interior en la tarjeta de clavija, moviendo la máquina de izquierda a derecha para asegurarse de que el gancho se coloca correctamente en la tarjeta de clavija.
2. Hacia la tarjeta de clavija empujan la parte de izquierda y la parte de derecha de la máquina, hasta que el gancho implanta en la ranura y escuchan el sonido de "click".



Diagrama de cableado

- Si la máquina que compra tiene la línea de conexión de alimentación, y antes de la fábrica, la parte de cableado de la máquina interior ha sido conectada, no necesitan conectar el cable.
- Si la máquina que compra no tiene la línea de conexión de alimentación, pues necesitan conectar el cable según el diagrama de cableado.

La frecuencia fija

Fría individual

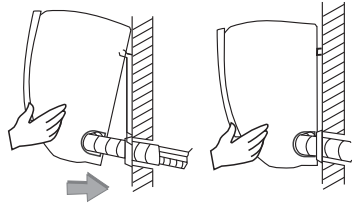
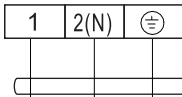

Para Aparato de Exterior

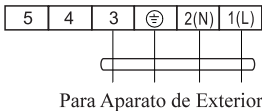

Para Aparato de Exterior

Bomba de calor

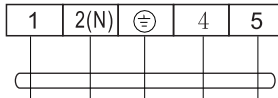

Para Aparato de Exterior



Para Aparato de Exterior

La frecuencia de conversión

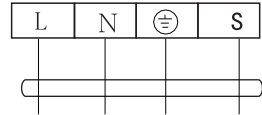

Para Aparato de Exterior

La clavija de conexión



(Si los modelos tienen la clavija de conexión, se pueden insertar directamente).

Nota:* Este manual contiene la forma de conexión de los diferentes acondicionadores. Por eso no podemos descartar la posibilidad de que no incluye algún diagrama de cableado de tipos especiales en este manual.

* Este diagrama de cableado solo es para la referencia solamente. Si el diagrama de cableado es diferente de los objetos materiales, por favor prevalezcan el diagrama de cableado detallado fijado en el cuerpo de la máquina.

Instalación de la máquina exterior

El dibujo de dimensiones de la instalación de la máquina exterior

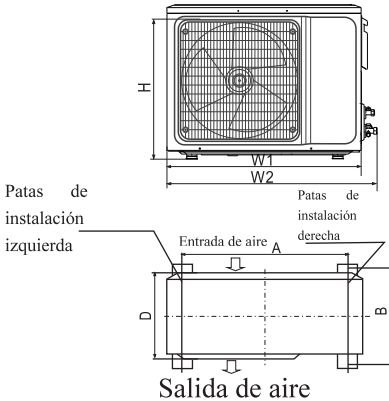
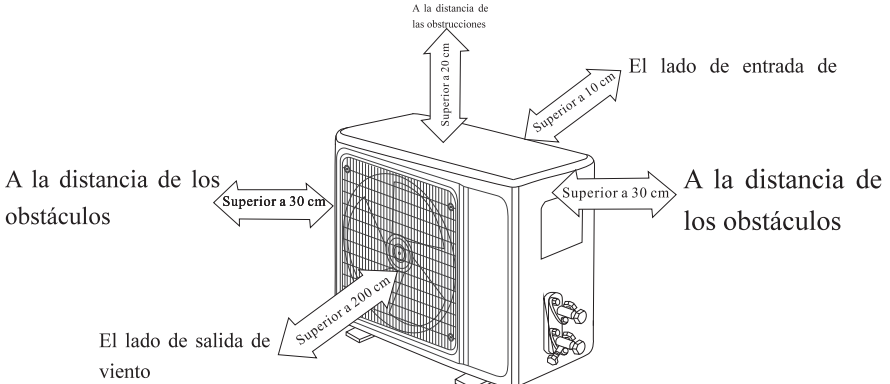

Perno de instalación del aparato exterior

Tamaño del Aparato Exterior de Forma W1(W2)*H*D (mm)	A (mm)	B (mm)
665(710)×420×280	430	280
600(645)×485×260	400	290
660(710)×500×240	500	260
700(745)×500×255	460	260
730(780)×545×285	540	280
760(810)×545×285	540	280
790(840)×550×290	545	300
800(860)×545×315	545	315
800(850)×590(690)×310	540	325
825(880)×655×310	540	335
900(950)×700×350	630	350
900(950)×795×330	535	350

Instalación de la tubería de conexión

La tubería de conexión conecta la máquina interior:
 La boca de cono de la tubería de conexión asesta la válvula de cierre. Con dedos la aprietan conectando con la tuerca. Y luego Con una llave de torsión la aprietan conectando con la tuerca. Cuando aumentan la longitud de la tubería de conexión, con el fin de no afectar al efecto de uso del acondicionador y el rendimiento general, deben llenar La cantidad correcta de refrigerante como un suplemento.

Conectar la longitud del	Cantidad de aumento de refrigerante
≤5M	No necesitan aumentarlo
5-15M	CC≤12000Btu 20g/m
	CC≥18000Btu 30g/m

Nota: Esta tabla es sólo para referencia.

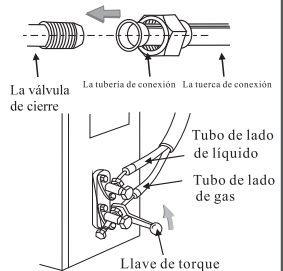

Instalación de la máquina exterior

Instalación de la línea de conexión

1. Aflojan los tornillos. Retiran la cubierta eléctrica desde la máquina.
2. Conectan los cables respectivamente al terminal correspondiente de placa de terminales de la máquina exterior (Ver diagrama de cableado). Si hay la clavija de señal, se puede conectarse directamente.
3. El cable a tierra retira los tornillos de tierra de la rejilla eléctrica. Enlazan la cabeza del cable a tierra en el tornillo de tierra, atornillando en los agujeros a tierra.
4. Fijan el cable con elementos de fijación (placa de línea de presión).
5. Instalan la cubierta eléctrica en la posición original y fijándola con tornillos.



Diagrama de cableado

La frecuencia fija

Fría individual

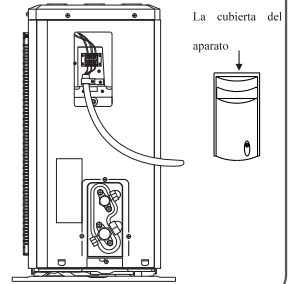
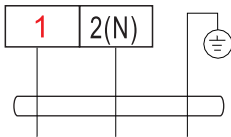

Para Aparato de Interior

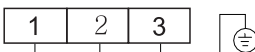

Para Aparato de Interior

Bomba de calor

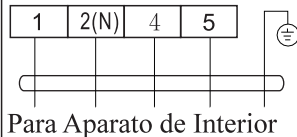

Para Aparato de Interior

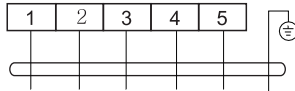

Para Aparato de Interior

La frecuencia de conversión

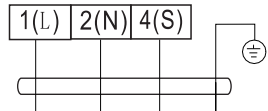

Para Aparato de Interior

La clavija de conexión



(Si los modelos tienen la clavija de conexión, se pueden insertar directamente.)

Nota: * Este manual contiene la forma de conexión de los diferentes acondicionadores. Por eso no podemos descartar la posibilidad de que no incluye algún diagrama de cableado de tipos especiales en este manual.

* Este diagrama de cableado solo es para la referencia solamente. Si el diagrama de cableado es diferente de los objetos materiales, por favor prevelean el diagrama de cableado detallado fijado en el cuerpo de la máquina.

La exclusión de aire

★ Método de vaciado de refrigerante de la máquina exterior

Después de que la tubería está conectada, realizan según la siguiente

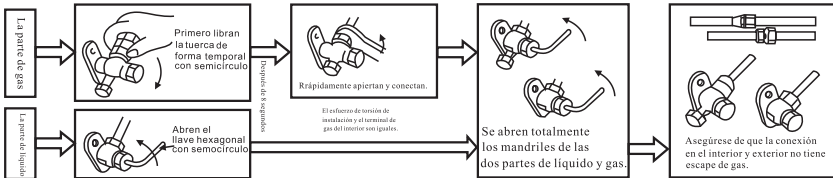

★ Métodos de aspirar el vacío (el vaciado del refrigerante de R410 debe utilizar el método de aspirar el vacío)

1. Antes de comenzar el trabajo, retiran la tapa de la válvula de cierre (válvula de gas y la válvula de líquido). Al final del trabajo, asegúrense de apretar la tapa. (Debido a la posibilidad de fugas). Con el fin de evitar fugas y pérdidas, aprieten las tuercas de conexión de todas las tuberías de bocina del interior y el exterior.
2. Por favor conecten la válvula de cierre, la válvula de confluencia, la manguera inflable, y la bomba de vacío según la figura de derecha.
3. Por favor abran todas las asas de Lo de la válvula de confluencia. Y realicen el procesamiento de la extracción de vacío. La extracción de vacío debe realizarse durante más de 15 minutos. Confirman que la instrucción de vacuómetro compuesto ya llega a -0.1MPa(-76cmHg).
4. Después de completar el procesamiento de la extracción de vacío, abren las llaves hexágonas con la válvula de cierre.
5. Inspeccionan las partes de conexión del interior y el exterior, determinando sin fugas.

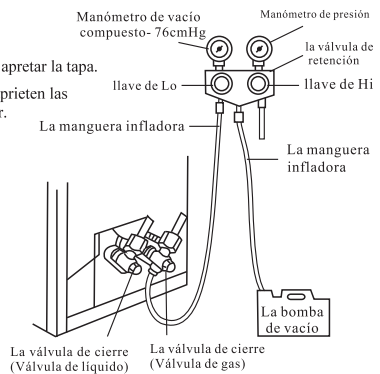

Descarga de agua de condensación de la máquina exterior (la máquina de frío individual no la tiene)

Cuando se calienta el acondicionador, el agua de descongelación producida durante la descongelación del agua de condensación producida por la máquina exterior puede ser descargado al lugar correcto a través del desagüe.

Métodos de instalación:

Encajan la salida de agua en el agujero de Ø25 del chasis. Y luego conectan el desagüe a la salida de agua. Pueden dirigir el agua de condensación y el agua de descongelación al lugar apropiado.

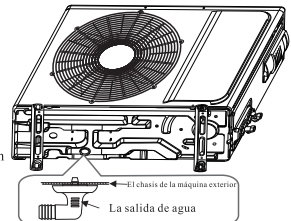

Proyecto de inspección y puesta en marcha después de la instalación

Proyecto de inspección después de la instalación

★ Inspección de seguridad eléctrica

1. El voltaje de alimentación si es calificado.
2. La conexión de la línea eléctrica, la línea de señal y el cable a tierra si es errónea o tiene la fuga.
3. El cable a tierra del acondicionador si está conectado a tierra.

★ Inspección de seguridad de la instalación:

1. La instalación si es sólida.
2. El drenaje si es fluido.
3. La instalación de la línea y la tubería si es correcta.
4. Confirman que no hay objetos extrajeros o herramientas abandonan en el interior de la máquina.

★ Detección de fugas del refrigerante

De acuerdo a los puntos sospechosos de fugas durante la instalación del acondicionador, por ejemplo los 4 interfaces conectados por la máquina interior y exterior y el carrete de válvula de la válvula de cierre y la válvula de tres vías, pueden utilizar el siguiente método para realizar la inspección:

1. Método de espuma: Pintan o rocían el agua jabonosa o la espuma en los puntos sospechosos de fugas, observando cuidadosamente si aparecen las burbujas.
2. Método de con instrumento: De acuerdo con los requisitos de las especificaciones del instrumento de detección de fugas, asestan las sondas a los puntos sospechosos de fugas, las inspeccionando cuidadosamente.

Puesta en marcha

Listo de puesta en marcha:

- ※ Comprueben que todas las tuberías y los cables están conectados.
- ※ Confirman la válvula del lado de gas y la válvula del lado de líquidos están completamente abiertas.
- ※ Conectan la línea eléctrica a la fuente de alimentación por sí sola.
- ※ El mando a distancia se instala bien la batería.

Métodos de puesta en marcha:

1. Ponen la fuente de alimentación, pulsan la tecla del mando a distancia. El acondicionador comienza a funcionar.
2. Elegen la forma de trabajo de la refrigeración, el calentamiento (el refrigerador solo no tiene esta función), y el barrido de viento con mando a distancia, observando si está funcionando correctamente.